

単位 mm

品番	A	E	t
F2-100	140	40	13
F2-150	210	40	13
F2-200	260	40	15

品名	逆水防止丸型扉	品番	
		型式	サイズ
		F2	100~200

中部美化企業株式会社

2- ϕ 13 穴
2-M10アソカ-

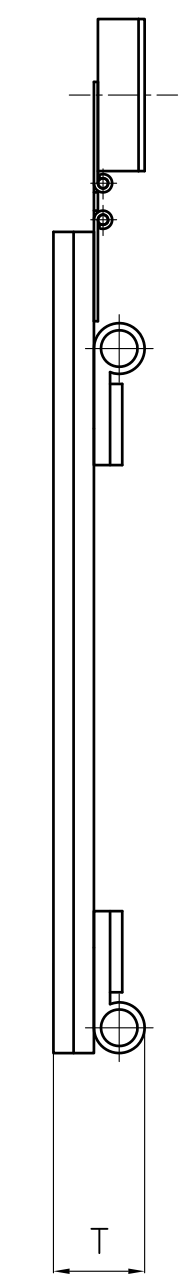
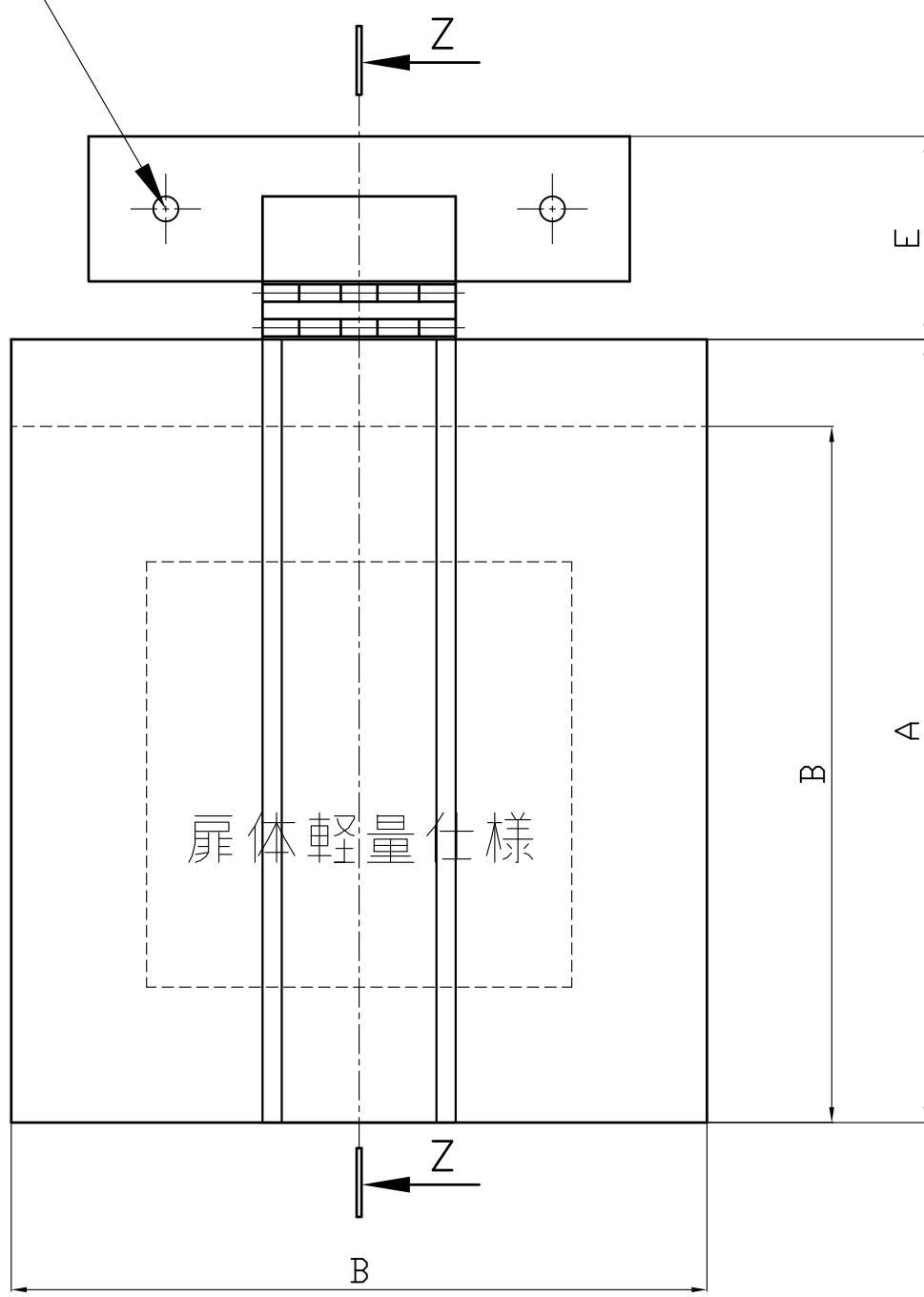

単位：mm

品番	A	B	E	T
F2-250	355	310	105	45
F2-300	405	360	105	45

品名	逆水防止角型扉	品番	
		型式	サイズ
		F2	250 300
 中部美化企業株式会社			

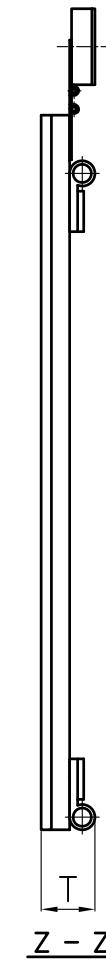
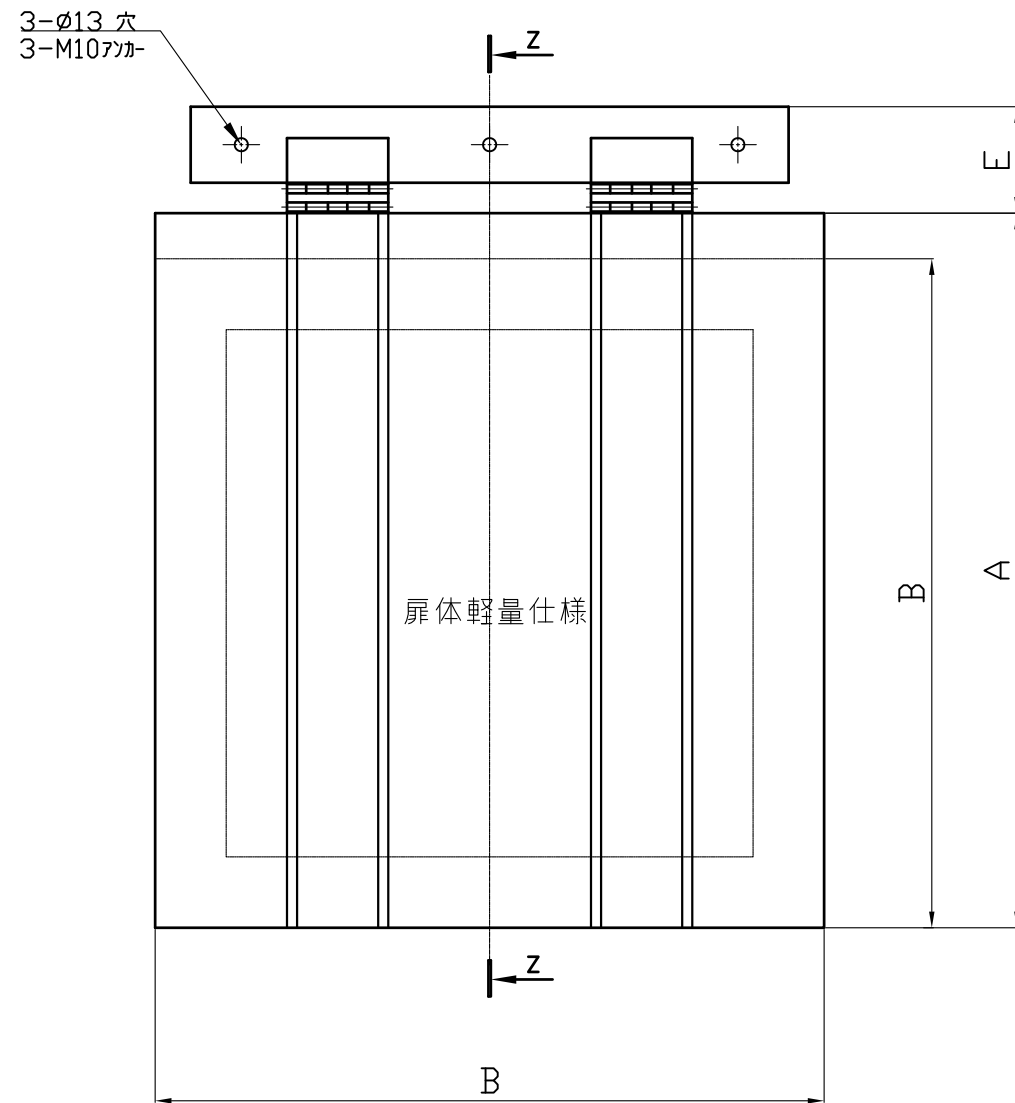

単位：mm

品番	A	B	E	T
F2-350	455	410	105	47
F2-400	505	460	105	47
F2-450	555	510	105	50
F2-500	605	560	105	50
F2-550	655	610	105	53
F2-600	705	660	105	53
F2-700	805	760	105	53
F2-800	905	860	105	53

品名	逆水防止角型扉	品番	
		型式	サイズ
		F2	350~800
 中部美化企業株式会社			

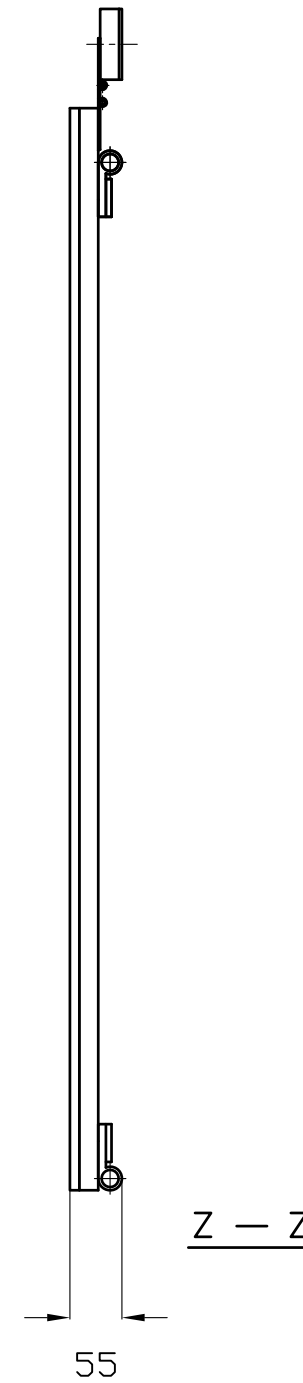
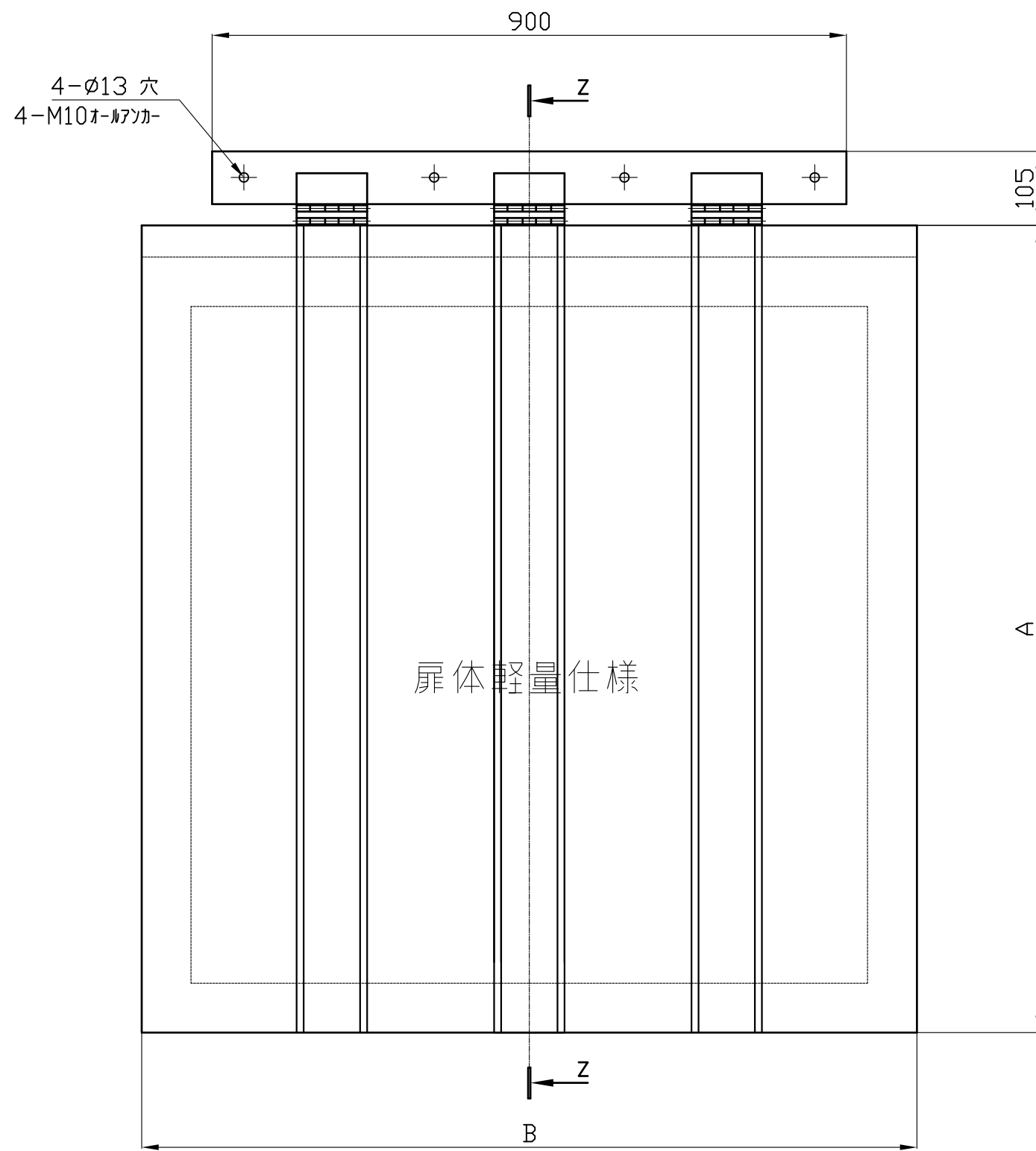

単位：mm

品番	A	B
F2-900	1045	1000
F2-1000	1145	1100

品名	品番	
	型式	サイズ
逆水防止角型扉	F2	900/1000
 中部美化企業株式会社		